

DENON

STEREO CD PLAYER DCD-625 II

OPERATING INSTRUCTIONS
BEDIENUNGSANLEITUNG
MODE D'EMPLOI
ISTRUZIONI PER L'USO
INSTRUCCIONES DE OPERACIÓN
GEBRUIKSAANWIJZING
BRUKSANVISNING
INSTRUÇÕES DE FUNCIONAMENTO

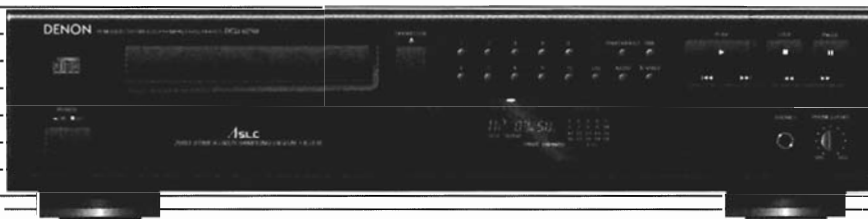

FOR ENGLISH READERS
FÜR DEUTSCHE LESER
POUR LES LECTEURS FRANÇAIS
PER IL LETTORE ITALIANO

PAGE 4 ~ PAGE 13
SEITE 14 ~ SEITE 23
PAGE 24 ~ PAGE 33
PAGINA 34 ~ PAGINA 43

PARA LECTORES DE ESPAÑOL
VOOR NEDERLANDSTALIGE LEZERS
FÖR SVENSKA LÄSARE
PARA LEITORES PORTUGUESES

PÁGINA 44 ~ PÁGINA 53
PAGINA 54 ~ PAGINA 63
SIDA 64 ~ SIDA 73
PÁGINA 74 ~ PÁGINA 83

SERIAL NO: _____

**PLEASE RECORD UNIT SERIAL NUMBER INDICATED ON THE REAR PANEL
FOR FUTURE REFERENCE.**

Thank you for purchasing this DENON Compact Disc Player. Please read the operating instructions thoroughly in order to acquaint yourself with the CD player and achieve maximum satisfaction from it.

- TABLE OF CONTENTS -

FEATURES 4
 NAMES AND FUNCTIONS OF PARTS 5, 6
 CONNECTION 6, 7
 OPENING AND CLOSING THE DISC HOLDER
 AND LOADING A DISC 7
 NORMAL CD PLAYBACK 8
 ADVANCED CD PLAYBACK 8 ~ 10
 TIMER-CONTROLLED PLAYBACK 10
 THE COMPACT DISC 11
 PLAYBACK USING THE REMOTE CONTROL UNIT 11, 12
 INSTALLATION PRECAUTIONS 13
 TROUBLESHOOTING 13
 SPECIFICATIONS 13

Please check to make sure the following items are included with the main unit in the carton:

- (1) Operating instructions 1
- (2) Connection Cord 1
- (3) Remote Control Unit RC-261 1
- (4) R6P AA Dry Cell Battery 2
- (5) AC Cord 1

FEATURES

The DCD-625 II Compact Disc Player incorporates DENON's Super Linear Converter which prevents deterioration of sound quality in PCM playback systems. This assures accurate reproduction of the digital signals recorded on compact discs no matter whether they are pure studio recordings or „live“ performance recordings. All parts making up this CD player have been selected with the greatest care in order to produce high quality realistic playback of the full musical content on compact discs.

- (1) **Double Super Linear Converter**
 The use of Denon's unique system and D/A converters with excellent resolution to prevent zero cross distortion, the main cause of reduced sound quality in the PCM playback system, make for sound field reproduction with rich musical expression.
- (2) **High Performance Digital Filter**
 The DCD-625 II uses independent D/A converters for the left and right channels and an 8x oversampling high precision digital filter to bring out the best of the analog filter and offer clear, crisp sound.
- (3) **Simple Playback of 8cm CD Singles**
 8cm CD singles can be played without using an adaptor.
- (4) **Wireless Remote Control Accessory**
 In addition to general operations such as Play, Stop and Pause, this remote control unit enables direct selection, direct programming, and other functions. Use of the remote control unit adds greatly to the operating ease of the DCD-625 II, enhancing its outstanding features.
- (5) **Synchronized Recording Function**
 Connect the SYNCHRO jack with a DENON cassette deck which is equipped with a SYNCHRO jack, then make a synchronized recording.

NOTE ON USE / HINWEISE ZUM GEBRAUCH / OBSERVATIONS RELATIVES A L'UTILISATION
NOTE SULL'USO / NOTAS SOBRE EL USO / ALVORENS TE GEBRUIKEN / OBSERVERA
OBSERVAÇÕES SOBRE O USO

 <ul style="list-style-type: none"> Avoid high temperatures. Allow for sufficient heat dispersion when installed on a rack. Vermeiden Sie hohe Temperaturen. Beachten Sie, daß eine ausreichende Luftzirkulation gewährleistet sein muß, wenn das Gerät in einem Regal aufgestellt werden soll. Éviter des températures élevées. Tenir compte d'une dispersion de chaleur suffisante lors de l'installation sur une étagère. Evitare di esporre l'unità ad alte temperature. Accertarsi che ci sia un'adeguata dispersione del calore quando l'unità è installata in un rack o in un mobile. Evite temperaturas elevadas. Asegúrese de garantizar una dispersión de calor suficiente al instalar la unidad en una consola. Vermijd hoge temperaturen. Zorg voor een degelijk hitteafvoer indien het apparaat op een rek wordt geplaatst. Undvik höga temperaturer. Se till att det finns möjlighet till god värmeavledning vid montering i ett rack. Evite temperaturas altas. Quando instalar o equipamento numa prateleira coloque-o de modo a permitir uma dissipação suficiente do calor. 	 <ul style="list-style-type: none"> Keep the set free from moisture, water and dust. Halten Sie das Gerät von Feuchtigkeit, Wasser und Staub fern. Protéger l'appareil contre l'humidité, l'eau et la poussière. Mantenera l'unità lontana da umidità, acqua e polvere. Mantenga el equipo libre de humedad, agua y polvo. Last geen vochtigheid, water of stof in het apparaat binnendringen. Utsätt inte apparaten för fukt, vatten och damm. Mantenha o equipamento livre de humidade, água ou pó. 	 <ul style="list-style-type: none"> Do not let foreign objects in the set. Lassen Sie keinerlei Gegenstände in das Gehäuseinnere eindringen. Ne pas laisser des objets étrangers dans l'appareil. Non far cadere alcun oggetto all'interno dell'unità. No inserte objetos extraños en el equipo. Laat geen vreemde voorwerpen in dit apparaat vallen. Se till att främmande föremål inte tränger in i apparaten. Evite deixar objectos estranhos sobre o aparelho.
 <ul style="list-style-type: none"> Handle the power cord carefully. Hold the plug when unplugging the cord. Gehen Sie vorsichtig mit dem Netzkabel um. Halten Sie das Kabel am Stecker, wenn Sie es aus der Steckdose ziehen. Manipuler le cordon d'alimentation avec précaution. Tenir la prise lors du débranchement du cordon. Maneggiare con cura il cavo di alimentazione. Quando si scollega il cavo dalla presa, non tirare il cavo. Maneje el cordón de alimentación con cuidado. Sostenga el enchufe cuando desconecte el cordón de alimentación. Hanteer het netsnoer voorzichtig. Houd het snoer bij de stekker vast wanneer deze moet worden aan- of losgekoppeld. Hantera nätkablen varsamt. Håll i kontakten när du drar ut den. Dra inte i kablén. Manuseie o cabo de alimentação com cuidado. Agarre na ficha para desligar o cabo de alimentação da tomada. 	 <ul style="list-style-type: none"> Unplug the power cord when not using the set for long periods of time. Ziehen Sie das Netzkabel aus der Steckdose, wenn Sie das Gerät über einen längeren Zeitraum hinweg nicht verwenden.. Débrancher le cordon d'alimentation lorsque l'appareil n'est pas utilisé pendant de longues périodes. Quando si prevede di non utilizzare l'unità per lunghi periodi di tempo, disinserire il cavo di alimentazione dalla presa. Desconecte el cordón de alimentación cuando no utilice el equipo por mucho tiempo. Neem altijd het netsnoer uit het stopcontact wanneer het apparaat gedurende een lange periode niet wordt gebruikt. Dra ur nätkontakten om apparaten inte kommer att användas på länge. Desligue o cabo de alimentação quando não utilizar o equipamento durante períodos prolongados. 	 <ul style="list-style-type: none"> Do not let insecticides, benzene, and thinner come in contact with the set. Lassen Sie das Gerät nicht mit Insektiziden, benzenhaltigen oder anderen Verdünnungsmitteln in Berührung kommen. Ne pas mettre en contact des insecticides, du benzène et un diluant avec l'appareil. Evitare di utilizzare insetticidi, benzolo e solventi sull'unità. Laat geen insectenverdelgende middelen, benzine of verfverdunder met dit apparaat in contact komen. Se till att inte insektsmedel, bensen och thinner kommer i kontakt med apparatens hölje. Evite que insecticidas, benzina e diluente entrem em contacto com o equipamento.
 <ul style="list-style-type: none"> Handle the power cord carefully. Hold the plug when unplugging the cord. Gehen Sie vorsichtig mit dem Netzkabel um. Halten Sie das Kabel am Stecker, wenn Sie es aus der Steckdose ziehen. Manipuler le cordon d'alimentation avec précaution. Tenir la prise lors du débranchement du cordon. Maneggiare con cura il cavo di alimentazione. Quando si scollega il cavo dalla presa, non tirare il cavo. Maneje el cordón de alimentación con cuidado. Sostenga el enchufe cuando desconecte el cordón de alimentación. Hanteer het netsnoer voorzichtig. Houd het snoer bij de stekker vast wanneer deze moet worden aan- of losgekoppeld. Hantera nätkablen varsamt. Håll i kontakten när du drar ut den. Dra inte i kablén. Manuseie o cabo de alimentação com cuidado. Agarre na ficha para desligar o cabo de alimentação da tomada. 	 <p>(For sets with ventilation holes)</p> <ul style="list-style-type: none"> Do not obstruct the ventilation holes. Die Lüftungsschlitze dürfen nicht verdeckt werden. Ne pas obstruer les trous d'aération. Non ostruire i fori per la ventilazione. No tape las ranuras de ventilación. De ventilatieopeningen mogen niet worden geblokkeerd. Täpp inte till ventilationsöppningarna. Não tape os orifícios de ventilação. 	 <ul style="list-style-type: none"> Never disassemble or modify the set in any way. Versuchen Sie niemals, das Gerät selbständig auseinanderzunehmen oder auf jegliche Art zu verändern. Ne jamais démonter ou modifier l'appareil d'une manière ou d'une autre. Non smontare o modificare in alcun modo l'unità. Nunca desarme o modifique el equipo de ninguna manera. Noit dit apparaat demonteren of op andere wijze modificeren. Ta inte isär apparaten och försök inte byggs om den. Nunca desmonte ou modifique o equipamento de alguma forma.

IMPORTANT TO SAFETY

WARNING:

TO PREVENT FIRE OR SHOCK HAZARD, DO NOT EXPOSE THIS APPLIANCE TO RAIN OR MOISTURE.

CLASS 1 LASER PRODUCT
LUOKAN 1 LASERLÄITE
KLASS 1 LASERAPPARAT

ADVARSEL: USYNLIG LASERSTRÅLING VED ÅBNING. NÅR SIKKERHEDSAFBRYDERE ER UDE AF FUNKTION. UNDGÅ UDSÆTTELSE FOR STRÅLING.

VAROITUS: LAITTEEN KÄYTTÄMINEN MUULLA KUIN TÄSSÄ KÄYTTÖOHJEESSA MAINITULLA TAVALLA SAATTAA ALTISTAA KÄYTTÄJÄN TURVALLISUUSLUOKAN 1 YLITÄVÄLLE NÄKYMÄTTÖMÄLLE LASERÄTILYLLE.

VARNING: OM APPARATEN ANVÄNDS PÅ ANNAT SÄTT ÄN I DENNA BRUKSANVISNING SPECIFICERATS, KAN ANVÄNDAREN UTSÄTTAS FÖR OSYNLIG LASERSTRÅLING SOM ÖVERSKRIDER GRÄNSEN FÖR LASERKLASS 1.

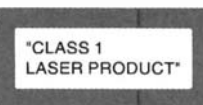

NOTE:

This CD player uses the semiconductor laser. To allow you to enjoy music at a stable operation, it is recommended to use this in a room of 5 °C (41 °F) - 35 °C (95 °F).

**FRONT PANEL
VORDERSEITE
PANNEAU AVANT
PANNELLO FRONTALE**

**PANEL ANTERIOR
VOORPANEEL
FRONT PANELEN
PAINEL FRONTAL**

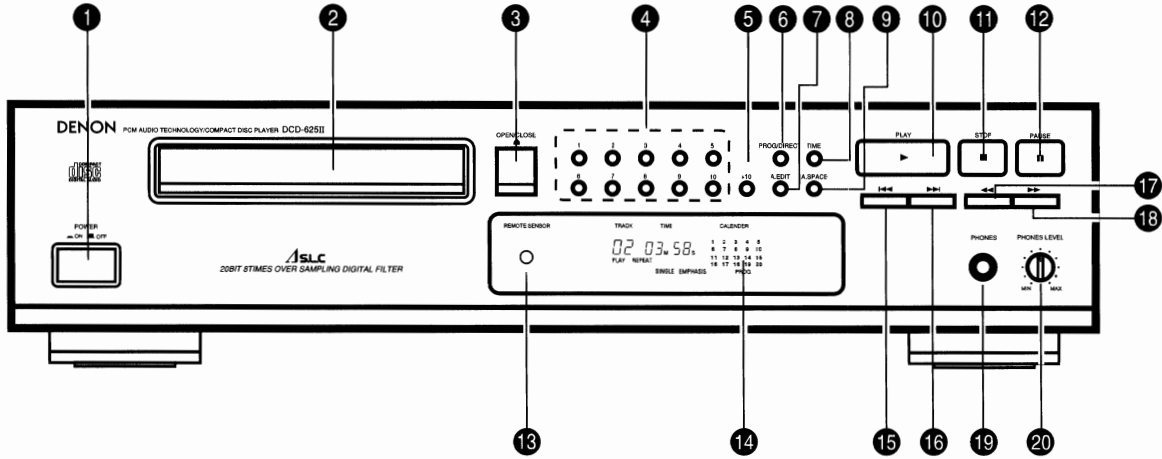

**REAR PANEL
RÜCKSEITE
PANNEAU ARRIÈRE
PANNELLO POSTERIORE**

**PANEL POSTERIOR
ACHTERPANEEL
BAKSIDAN
PAINEL TRASEIRO**

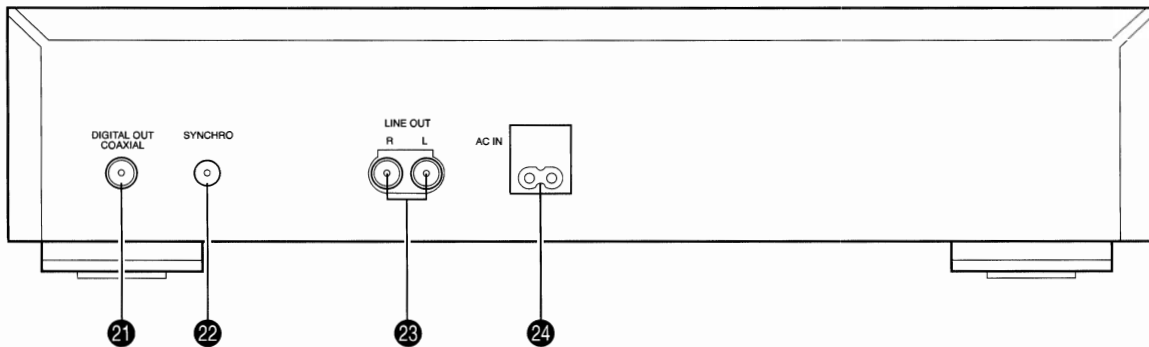

INSTALLATION PRECAUTIONS

The CD player uses a microcomputer for controlling internal electronic circuits. In the event that the player is used while a near-by tuner or TV is turned on, although unlikely, interference could occur either in the sound from the tuner or the picture of the TV. To avoid this, please take the following precautions:

- Keep the CD player as far away from the tuner or TV set as possible.
- Keep the power cable and connecting cable of the CD player separate from the antenna wires of the tuner and TV.
- Interference is particular likely to occur when an indoor antenna or a 300-ohm feeder cable is used. Thus, use of an outdoor antenna and 75-ohm coaxial cable is strongly recommended.

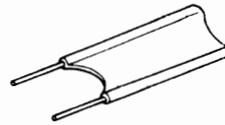

300-ohm feeder cable



75-ohm coaxial cable

TROUBLESHOOTING

If the CD player does not seem to be functioning properly, check the following:

Disc holder does not open or close.

- Is the power on?

When a disc is loaded, 00 00_M 00_S is displayed.

- Is the disc loaded properly? See page 7

When the play button (▶ PLAY) is pressed, playback does not start.

- Is the disc dirty or scratched? See page 11

There is no sound, or it is distorted.

- Is the output cord properly connected to the amplifier See page 6
- Have the amplifier controls been set correctly?

A specific section of the disc will not play.

- Is the disc dirty or scratched? See page 11

Programmed playback does not work.

- Have programming been properly done? See pages 8, 9 and 12

Incorrect operation when buttons on the remote control are pressed.

- Is the remote control unit being operated too far from the CD player? See page 11
- Are there obstacles blocking the ray?
- Is the remote control sensor exposed to strong light?
- Are the batteries exhausted?

SPECIFICATIONS

AUDIO

No. of Channels:	2 channels
Frequency Response:	2 ~ 20,000 Hz
Dynamic Range:	98 dB
Signal-to-noise Ratio:	107 dB
Harmonic Distortion:	0.003% (1 kHz)
Separation:	100 dB (1 kHz)
Wow & Flutter:	Below measurable limit: (±0.001% W.peak)
Output Voltage:	0.2 ~ 2.0 V
DISCS	Compact Disc format

GENERAL CHARACTERISTICS

Power Supply:	50 Hz, ~ 230 V
Power Consumption:	10 W
Dimensions:	434 (17-3/32") W x 105 (4-1/8") H x 283 (11-5/32") D mm
Weight:	3.7 kg

FUNCTIONS AND DISPLAY

Functions:	Automatic search, programmed playback, repeat playback, manual search, auto space, time mode, auto edit
Display:	Track number, time, music calendar, emphasis feature and engaged modes
Others:	Headphone jack
REMOTE CONTROL UNIT	RC-261
Remote Control System:	Infrared Pulse System
Power Supply:	3 V DC; two R6P (standard size AA) dry cell batteries
External Dimensions:	54.5 (2-1/8") W x 140 (5-1/2") H x 24.8 (31/32") D mm
Weight:	85 g (including batteries)

*Design and specifications are subject to change without notice in the course of product improvement.

Vielen Dank, daß Sie sich für diesen DENON CD-Player entschieden haben. Lesen Sie sich die folgende Bedienungsanleitung bitte vollständig durch, so daß Sie sich mit den verschiedenen Funktionen des Gerätes vertraut machen und diese optimal ausnutzen können.

- INHALTSVERZEICHNIS -

MERKMALE	14
NAMEN UND FUNKTION DER BEDIENELEMENTE	15, 16
ANSCHLIESSEN DER KABEL	16, 17
ÖFFNEN UND SCHLIESSEN DER PLATTENLADE UND EINLEGEN EINER CD	17
ABSPIELEN EINER CD	18
ZUSÄTZLICHE FUNKTIONEN	18 ~ 20
TIMERGESTEUERTE WIEDERGABE	20
DIE COMPACT DISC	21
WIEDERGABE MITTELS EINER FERNBEDIENUNG	21, 22
HINWEISE ZUR INSTALLATION	23
PROBLEMANALYSE	23
TECHNISCHE DATEN	23
Vergewissern Sie sich, daß außer dem CD-Player folgende Artikel im Lieferumfang enthalten sind:	
(1) Bedienungsanleitung	1
(2) Anschlußkabel	1
(3) Fernbedienung RC-261	1
(4) R6P AA Trockenzell-Batterien	2
(5) Netzkabel	1

MERKMALE

Der CD-Player DCD-625 II basiert auf einem Super-Linear-D/A-Wandler von DENON, der die Verzerrung der Klangqualität, die in PCM-Wiedergabesystemen auftreten kann, verhindert. Dadurch wird gewährleistet, daß die auf einer Compact Disk aufgezeichneten digitalen Signale in bester Qualität wiedergegeben werden, unabhängig davon, ob es sich um eine Studio- oder eine Live-Aufnahme handelt. Sämtliche Bauteile dieses CD-Players wurden mit äußerster Sorgfalt ausgewählt, so daß eine originalgetreue Wiedergabe der gesamten musikalischen Klangvielfalt einer CD möglich ist.

- (1) **Doppelter Super-Linear-D/A-Wandler**
Die einzigartige Technologie, die DENON in diesem D/A-Wandler einsetzt, gewährleistet erstklassige Auflösungen bei der Klangwiedergabe. Dadurch wird ein besonders günstiger Klirrfaktor erreicht, welcher die Hauptursache für die verminderte Klangqualität bei PCM-Wiedergabesystemen darstellt. Dank der in diesem Gerät verwendeten Technologie werden Sie sich immer an bester Klangscharfe und maximaler musikalischer Dynamik erfreuen können.
- (2) **Hochauflösendes Hochleistungsfilter**
Der DCD-625 II besitzt ein 8-fach-Oversampling-Digitalfilter, dessen Eigenschaften jenen der optimierten Analogfilter entsprechen. Dadurch wirkt die Tonwiedergabe besonders klar und scharf.
- (3) **Einfaches Abspielen von 8-cm-CDs (Singles)**
Sie können 8-cm-CDs ohne jegliche Zubehörteile abspielen.
- (4) **Drahtlose Fernbedienung**
Außer den herkömmlichen Funktionen, wie Wiedergabe, Stop und Pause, unterstützt die mitgelieferte Fernbedienung die direkte Anwahl von Musiktiteln, das Programmieren sowie weitere Funktionen. Durch die Fernbedienung wird der Bedienkomfort des DCD-625 II erweitert, wodurch gleichzeitig seine gesamten Features an Wert gewinnen.
- (5) **Synchronisierte Aufnahme**
Wenn Sie den SYNCHRO-Anschluß des CD-Players an den SYNCHRO-Anschluß eines DENON-Kassettenrecorders anschließen, können Sie synchronisierte Aufnahmen von CDs durchführen.

NAMEN UND FUNKTION DER BEDIENELEMENTE (SIEHE SEITE 3)

1 Netzschalter (POWER)

- Wenn Sie das Gerät einschalten, erscheint die Anzeige "00" im Anzeigefeld TRACK NO. und, sofern keine CD eingelegt wurde, erscheint die Anzeige "00:00".
- Wenn Sie das Gerät einschalten und bereits eine CD eingelegt wurde, wird die Gesamtanzahl der Musiktitel im Feld TRACK NO. sowie die Gesamtspieldauer im Feld TIME der Anzeige angezeigt. Ferner leuchten die Zahlen des Musikkalenders entsprechend der Anzahl der Musiktitel der CD auf, und die Wiedergabe beginnt.
- Auch wenn Sie das Gerät ausschalten, bleibt dieses an das Netz angeschlossen. Ziehen Sie aus diesem Grund den Netzstecker aus der Steckdose, wenn Sie Ihre Wohnung für längere Zeit (z.B. für einen Urlaub) verlassen.

2 Plattenlade

- Legen Sie die CD mit dem Etikett nach oben ein.
- Drücken Sie die Taste zum Öffnen/Schließen (▲ OPEN/CLOSE) ④, um die Plattenlade zu öffnen oder zu schließen.
- Sie können die Plattenlade auch schließen, indem Sie die Wiedergabetaste (▶ PLAY) ⑩ oder die Pausetaste (■ PAUSE) ⑪ betätigen.

3 Taste zum Öffnen/Schließen (▲ OPEN/CLOSE)

- Durch Betätigen dieser Taste wird die Plattenlade geöffnet oder geschlossen.
- Drücken Sie diese Taste einmal, um die Plattenlade zu Öffnen und ein weiteres Mal, um diese wieder zu schließen.
- Wird die Plattenlade nach dem Einlegen einer CD geschlossen, so dreht sich die CD einige Sekunden lang, damit ihr Inhalt gelesen werden kann. Anschließend erscheint die Anzahl der Musiktitel und die Gesamtspielzeit der CD in der Anzeige ⑬ auf der Vorderseite des Geräts.

4 Zifferntasten (1, 2, 3, 4, 5, 6, 7, 8, 9 and 10)

- Diese Tasten dienen zur direkten Suche und zum Programmieren der Speicherfunktionen. Zum direkten Suchen drücken Sie beispielsweise die Taste ③, um den Musiktitel 3 abzuspielen. Zum Wiedergeben von Musiktitel 12 drücken Sie [+10] und anschließend ②. Wenn Sie Musiktitel einprogrammieren möchten, drücken Sie die Taste PROG/DIRECT ⑥, um den Programmiermodus zu aktivieren.

5 Taste +10 (+10)

- Drücken Sie diese Taste zuerst, wenn Sie Titelnummern anwählen wollen, die oberhalb der Titelnummern 1 bis 10 liegen. Drücken Sie dazu anschließend eine der Zifferntasten ④. Um beispielsweise den Musiktitel 15 anzuwählen, drücken Sie [+10] und anschließend ⑤. Um Musiktitel 33 anzuwählen, drücken Sie dreimal [+10] und danach ③.

6 Programmiermodus (PROG/DIRECT)

Drücken Sie diese Taste, wenn Sie Musiktitel für eine programmierte Wiedergabe eingeben möchten (weitere Hinweise finden Sie auf den Seiten 18, 19).

7 Auto Edit (A. EDIT)

- Der Inhalt einer CD ist in zwei Hälften unterteilt: Seite A und Seite B, ähnlich wie Sie es von einer analogen Schallplatte her kennen, jedoch mit der Unterteilung der „Seiten“ nahe der Hälfte der Spielzeit der CD (also auf der selben physikalischen Seite). Die Numerierung der einzelnen Musiktitel ist außerdem fortlaufend.
- Wird diese Taste bei gestoppter Wiedergabe gedrückt, erscheint etwa 2 Sekunden lang die Gesamtspielzeit der auf der ersten Hälfte befindlichen Titel. Daraufhin geschieht das selbe für die zweite Hälfte der CD. Danach schaltet sich das Gerät automatisch in den Pause-Zustand am ersten Musiktitel der CD. Wenn Sie nun eine der

Tasten PLAY oder PAUSE drücken, beginnt die Wiedergabe, und das Gerät hält wieder automatisch auf der ersten Spur (dem ersten Titel) der zweiten Hälfte an. Wird eine der Tasten PLAY oder PAUSE ein weiteres Mal betätigt, so wird die Wiedergabe fortgesetzt, und das Gerät stoppt am Ende des letzten Titels der zweiten Hälfte.

- Diese Funktion arbeitet nur bei CDs, die einen Inhalt von höchstens 20 Musiktiteln aufweisen. Ferner wird der Betriebsmodus beim Benutzen dieser Funktion automatisch auf „Programmieren“ umgestellt. Dadurch ist eine direkte Suche nicht möglich.
- Die Auto-Edit-Funktion wird ausgeschaltet, indem die Taste STOP gedrückt wird.
- Üblicherweise sind die Werte der Gesamtzeit aller Aufnahmen auf einer CD von der Summe der Zeiten aller Einzelstücke unterschiedlich. Daher kann es zu unterschiedlichen Anzeigen zwischen den Werten im Stopmodus (die Gesamtspielzeit) und der Summe der Gesamtzeiten beider Hälften im Auto-Edit-Modus kommen (ca. 2 Sekunden).

8 Zeitmodus (TIME)

- Diese Funktion dient zur Auswahl der Zeitanzeige. Die Anzeige ändert sich jedes Mal, wenn diese Funktion aufgerufen wird. Üblicherweise wird die verstrichene Zeit des gegenwärtigen Titels angezeigt.

Wenn Sie diese Taste einmal drücken, wird [SINGLE] sowie die verbleibende Spieldauer des gegenwärtigen Musiktitels angezeigt.

Drücken Sie die Taste ein weiteres Mal, wird [TOTAL] und die Gesamtspieldauer aller verbleibenden Musiktitel angezeigt. Aktivieren Sie diese Funktion während der Wiedergabe programmierter Musiktitel, wird die verbleibende Spieldauer des Programms angezeigt.

Drücken Sie die Taste ein weiteres Mal, um zur normalen Anzeige zurückzukehren (verstrichene Zeit des gegenwärtigen Musiktitels).

9 Auto-Space-Taste (A. SPACE)

- Wird diese Taste gedrückt, leuchtet die entsprechende Funktionsanzeige [A.SPACE] im Anzeigefeld auf, und es wird eine Pause von etwa 4 Sekunden zwischen den einzelnen Musiktiteln bei der Wiedergabe einer CD eingefügt. Drücken Sie diese Taste ein weiteres Mal, um die entsprechende Funktionsanzeige [A.SPACE] und die Leerstellenfunktion auszuschalten.
- Wird eine der beiden Suchtasten (◀◀ oder ▶▶) gedrückt, läßt sich die Auto-Space-Funktion nicht aktivieren.
- Sie können die Auto-Space-Taste sowohl während einer normalen als auch einer programmierten Wiedergabe betätigen.
- Obwohl Leerstellen von 4 Sekunden zwischen den Titeln eingefügt werden, erscheint diese zusätzliche Zeit nicht in der Anzeige der verbleibenden oder gesamten Spieldauer oder wenn die Auto-Edit-Funktion aktiviert wird.

10 Wiedergabetaste (▶ PLAY)

- Drücken Sie diese Taste, um die Wiedergabe einer CD zu starten.
- Wenn Sie diese Taste drücken, erscheint die Anzeige [PLAY], und es wird die Nummer sowie die verstrichene Spielzeit des aktuellen Musiktitels angezeigt.
- Die Musiktitel erscheinen in der Anzeige des Musikkalenders. Nachdem ein Musiktitel gespielt ist, erlischt seine Nummer auf dem Musikkalender.

11 Stoptaste (■ STOP)

- Drücken Sie diese Taste, um die Wiedergabe der CD abzubrechen. Die Rotation der CD wird angehalten und die Anzahl der Musiktitel sowie die Gesamtspieldauer in den Feldern TRACK NO. und TIME angezeigt.
- Wird diese Taste während der Wiedergabe eines Programms gedrückt, so wird die Anzahl der Musiktitel und die Gesamtspielzeit des Programms angezeigt.

12 Pausetaste (|| PAUSE)

- Drücken Sie diese Taste, um die Wiedergabe vorübergehend anzuhalten.
- Wird diese Taste während der Wiedergabe einer CD gedrückt, so wird die Wiedergabe vorübergehend angehalten, die Anzeige **PLAY** erlischt, und die Anzeige **PAUSE** leuchtet auf.
- Drücken Sie diese Taste erneut oder die Wiedergabetaste (▶ PLAY), um das Abspielen der CD fortzusetzen.

13 Fernbedienungssensor (REMOTE SENSOR)

- Dieser Sensor empfängt das Infrarotlicht, welches von der Fernbedienung ausgestrahlt wird.
- Um das Gerät über die DENON-Fernbedienung RC-261 zu steuern, richten Sie diese auf den Sensor aus.
- Wird ein Signal der Fernbedienung empfangen, leuchtet die Empfangsanzeige für die Fernbedienung **14** kurz auf.

14 Anzeigefeld

- Das Anzeigefeld ist, wie in der folgenden Abbildung aufgeführt, in verschiedene Sektionen unterteilt (wie beispielsweise solche für die Nummer des Musiktitels, Spielzeit und Musikkalender):

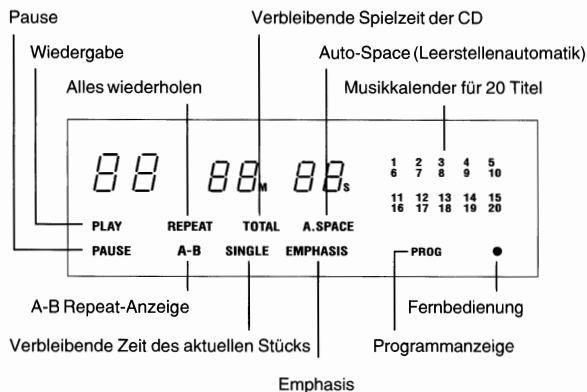

15 Automatische Suche rückwärts (◀◀)

- Drücken Sie diese Taste, um die Wiedergabe am Anfang des aktuellen Musiktitels fortzusetzen. Drücken Sie die Taste noch einmal, um zu weiteren Musiktiteln zurückzuspringen.
- Wenn Sie diese Taste mehrmals drücken, wird die Wiedergabe bei der entsprechenden Anzahl an Musiktiteln weiter vorne fortgesetzt.

16 Automatische Suche vorwärts (▶▶)

- Drücken Sie diese Taste, um die Wiedergabe am Anfang des nächsten Musiktitels fortzusetzen. Drücken Sie die Taste noch einmal, um zu weiteren Musiktiteln zu springen.
- Wenn Sie diese Taste mehrmals drücken, wird die Wiedergabe bei der entsprechenden Anzahl an Musiktiteln weiter hinten fortgesetzt.

17 Manuelle Suche rückwärts (◀)

- Drücken Sie diese Taste, um innerhalb einer CD zurückzuspulen. Während diese Taste niedergehalten wird, wird die Musik schneller als gewöhnlich abgespielt.
- Wird diese Taste im Pause-Modus betätigt, können Sie die Wiedergabe zu einer gewünschten Position zurückspulen. Dies geschieht in diesem Fall dreimal schneller als bei der gewöhnlichen Wiedergabe. In diesem Fall wird kein Klang wiedergegeben.

18 Manuelle Suche vorwärts (▶)

- Drücken Sie diese Taste, um innerhalb einer CD vorzuspulen. Während diese Taste niedergehalten wird, wird die Musik schneller als gewöhnlich abgespielt.
- Wird diese Taste im Pause-Modus betätigt, können Sie die Wiedergabe zu einer gewünschten Position vorspulen. Dies geschieht in diesem Fall dreimal schneller als bei der gewöhnlichen Wiedergabe. In diesem Fall wird kein Klang wiedergegeben.

19 Kopfhörerbuchse (PHONES)

- An diese Buchse können Sie ein Paar Kopfhörer anschließen (die Kopfhörer gehören nicht zum Lieferumfang). Beachten Sie dabei, daß Sie die Lautstärke nicht zu hoch einstellen.

20 Kopfhörer-Lautstärkeregler (PHONES LEVEL)

- Über diesen Regler stellen Sie die Lautstärke der angeschlossenen Kopfhörer ein.

21 Digitaler Signalausgang (COAXIAL)

- Diese Buchse gibt digitale Signale aus.
- Zum Anschluß empfehlen wir ein 75-Ohm-Koaxialkabel (im Fachhandel erhältlich).

22 SYNCHRO-Buchse

- Beim Durchführen synchronisierter Aufnahmen muß diese Buchse mit dem SYNCHRO-Eingang des Kassettensrecorders, mit dem aufgezeichnet werden soll, verbunden werden (die Anschlüsse sind auf Seite 17 abgebildet).

23 Ausgangsbuchsen (LINE OUT)

- Verbinden Sie diese Buchsen mit dem Eingang Ihres Verstärkers (auf Seite 16 finden Sie weitere Hinweise zum Anschließen der Kabel).
- Beim Ausschalten des Stroms wird der variierte Pegel gelöscht und auf 0 dB eingestellt.

24 Netzeingang

- Schließen Sie hier das mitgelieferte Netzkabel an.

Automatische Tasten-Wiederholfunktion

Wird eine der Tasten zum automatischen Suchen rückwärts **15**, automatischen Suchen vorwärts **16** oder +10 **5** gedrückt und niedergehalten, so wird die Funktion der entsprechenden Taste automatisch wiederholt.

ANSCHLIESSEN DER KABEL

(1) Verbinden des Signalausgangs (LINE OUT)

Verwenden Sie das mitgelieferte koaxiale Signalkabel mit den runden Steckern, um den Ausgang für den linken (L) und rechten (R) Kanal (LINE OUT) des DCD-625 II mit einem der Eingänge CD, AUX oder TAPE entsprechend der Kanäleingänge (L und R) Ihres Verstärkers zu verbinden.

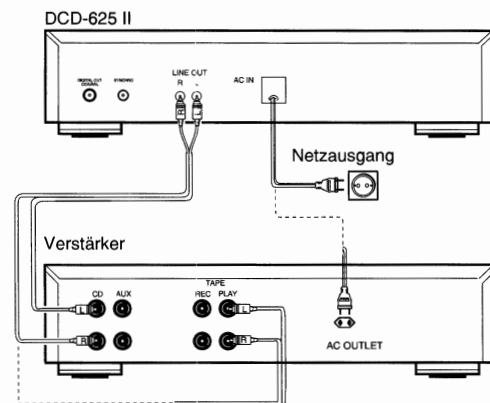

Vorsichtsmaßnahmen beim Anschließen

- Schalten Sie grundsätzlich sämtliche Systemkomponenten aus, bevor Sie Kabelverbindungen herstellen oder lösen.
- Vergewissern Sie sich, daß alle Signalkabel korrekt an die entsprechenden Kanäle (L und R) angeschlossen sind.
- Führen Sie die Stecker vollständig in die dafür vorgesehenen Buchsen ein.
- Verbinden Sie die Signalausgänge mit einem der Eingänge CD, AUX oder TAPE des Verstärkers.

(2) Verbinden des SYNCHRO-Ausgangs

Verbinden Sie die SYNCHRO-Buchse des CD-Players mit jener eines DENON-Kassettenrecorders, welcher mit einer SYNCHRO-Buchse ausgestattet ist, und führen Sie eine synchronisierte Aufnahme durch. Verwenden Sie dazu das mit dem Kassettenrecorder mitgelieferte Verbindungskabel.

Damit Sie diese Funktion benutzen können, müssen Sie den Signalausgang des CD-Players so verbinden, daß auf dem Kassettenrecorder eine Aufnahme vom CD-Player aus möglich ist..

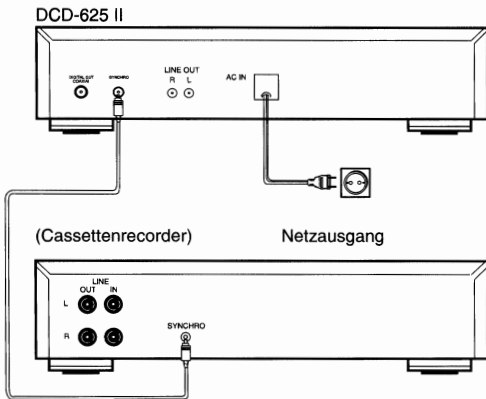

(3) Verbinden des digitalen Signalausgangs (COAXIAL)

Verwenden Sie ein 75-Ohm-Kabel (im Fachhandel erhältlich), um den digitalen Signalausgang (COAXIAL) des DCD-625 II mit dem digitalen Signaleingang (COAXIAL) eines Digitalprozessors oder eines D/A-Wandlers zu verbinden.

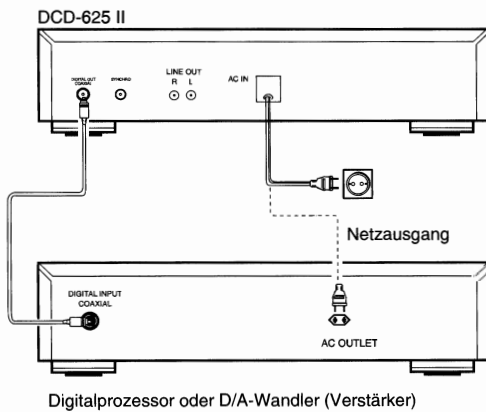

ÖFFNEN UND SCHLIESSEN DER PLATTENLADE UND EINLEGEN EINER CD

Öffnen und Schließen der Plattenlade (Diese Funktion arbeitet nur, während das Gerät eingeschaltet ist)

1. Drücken Sie den Netzschalter (POWER), um das Gerät einzuschalten.
2. Drücken Sie die Taste Öffnen/Schließen (▲ OPEN/CLOSE).

Einlegen einer CD

- Vergewissern Sie sich, daß die Plattenlade vollständig geöffnet ist.
- Greifen Sie die CD am Rand, und legen Sie diese in das Plattenfach (berühren Sie dabei nicht die blanke Seite der CD).
- Wenn Sie eine CD mit einem Durchmesser von 12 cm einlegen, stellen Sie sicher, daß ihr Rand in die kreisförmige Aussparung des Plattenfachs paßt (siehe Abbildung 1). Falls Sie eine CD mit einem Durchmesser von 8 cm einlegen möchten, legen Sie diese so ein, daß Sie innerhalb der inneren kreisförmigen Aussparung zu liegen kommt (siehe Abbildung 2).
- Drücken Sie die Taste Öffnen/Schließen (▲ OPEN/CLOSE), um die Plattenlade zu schließen.
- Nach dem Schließen der Plattenlade wird der Inhalt der CD gelesen und nach einigen Sekunden die Anzahl der vorhandenen Titel sowie die Gesamtspieldauer in den Feldern TRACK NO. und TIME angezeigt.
- Ist die Plattenlade geöffnet und haben Sie eine CD in das Plattenfach eingelegt, so können Sie auch eine der Tasten Wiedergabe (▶ PLAY) oder Pause (■ PAUSE) drücken, um die Plattenlade zu schließen. (Wenn Sie die Wiedergabetaste (▶ PLAY) drücken, wird die CD sofort abgespielt, nachdem ihr Inhalt gelesen wurde.)

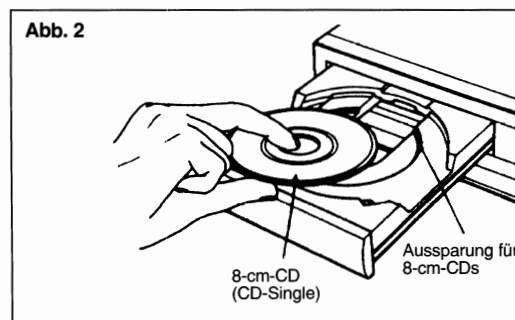
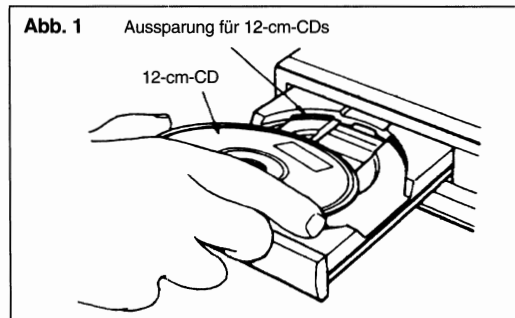

Vorsicht:

- Sollte Ihr Finger beim Schließen der Plattenlade eingeklemmt werden, drücken Sie die Öffnen/Schließen-Taste (▲ OPEN/CLOSE).
- Legen Sie keine fremdartigen Gegenstände auf das Plattenfach, und legen Sie auch niemals mehr als eine CD gleichzeitig ein. Andernfalls wird das Gerät nicht richtig funktionieren oder beschädigt.
- Bewegen Sie die Plattenlade nicht manuell auf oder zu wenn sich das Gerät im ausgeschalteten Zustand befindet, da dies Fehlfunktionen oder Beschädigung zufolge haben kann.

ABSPIELEN EINER CD

(1) Wiedergabe starten

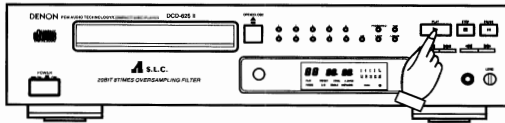

(▶ PLAY)

1. Betätigen Sie den Netzschalter (POWER), um das Gerät einzuschalten.
2. Legen Sie die CD ein, die Sie abspielen möchten.
 - Wenn die Plattenlade geschlossen ist, werden die Anzahl der Titel sowie die gesamte Abspieldauer der CD gelesen und angezeigt.
3. Drücken Sie die Wiedergabetaste (▶ PLAY).

1. Drücken Sie die Stoptaste (■ STOP).
- Wenn bereits alle Titel der eingelegten CD gespielt wurden, endet die Wiedergabe automatisch.

Hinweise:

- Haben Sie keine CD in das Plattenfach oder die CD mit der Unterseite nach oben eingelegt, leuchten alle Anzeigen gleichzeitig auf.
- Falls die Informationen auf der CD nicht vollständig gelesen werden können weil die CD beispielsweise verschmutzt ist, leuchten die Anzeigen wie unten aufgezeigt. Es erscheinen keinerlei Daten in den Feldern TRACK NO. und TIME, und es dauert eine ganze Weile, bevor die CD überhaupt gelesen wird.

(2) Wiedergabe beenden

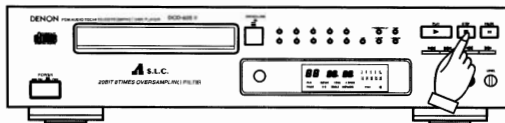

(■ STOP)

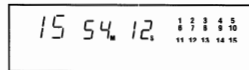

Normale Anzeige

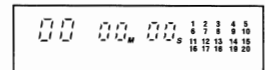

Fehlanzeige

ZUSÄTZLICHE FUNKTIONEN

(1) Abspielen eines bestimmten

Titels Direkter Suchlauf

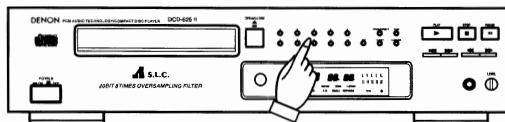

(Zifferntasten)

- Benutzen Sie die Zifferntasten und die Taste +10, um die gewünschte Titelnummer einzugeben. Um beispielsweise die Titelnummer 4 abzuspielen, drücken Sie auf [4], und um die Titelnummer 12 abzuspielen, drücken Sie [+10] und [2]. Die Wiedergabe beginnt nun mit dem gewünschten Titel.

Drücken Sie die Taste zum automatischen Suchen rückwärts (◀◀) während Sie eine CD abspielen,.

- Die Musikwiedergabe wird nun am Anfang des gerade gespielten Titels fortgesetzt. Wird diese Taste mehrmals gedrückt, gelangen Sie die entsprechende Anzahl an Musiktiteln zurück.

(4) Wiedergabe bestimmter Titel in bestimmter Reihenfolge Programmierter Wiedergabe

- Diese Funktion dient zum Auswählen beliebiger Titel einer CD und zum Abspielen derselben in einer beliebigen Reihenfolge.
- Die Programmierung kann auch bei geöffneter Plattenlade erfolgen.
- Sie können bis zu 20 Musiktitel einprogrammieren.
- Die einprogrammierten Titelnummern werden im Musikkalender angezeigt.

① Programmierung

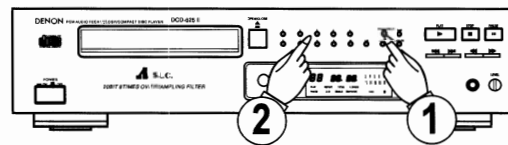

(Zifferntasten)

(PROG/DIRECT)

(2) Während des Abspielens einen

Titel weiter springen Automatischer Suchlauf

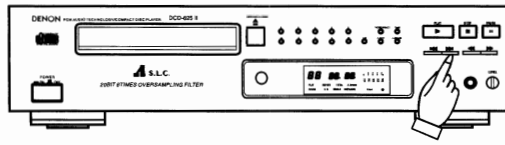

(▶▶)

Drücken Sie die Taste zum automatischen Suchen vorwärts (▶▶) während Sie eine CD abspielen.

- Die Musikwiedergabe wird nun am Anfang des nachfolgendes Titels fortgesetzt. Wird diese Taste mehrmals gedrückt, gelangen Sie die entsprechende Anzahl an Musiktiteln weiter.

(3) Während des Abspielens einen

Titel zurück springen Automatischer Suchlauf

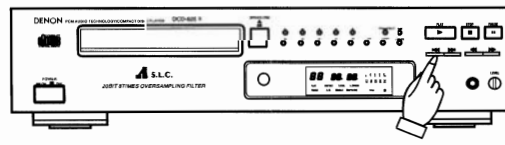

(◀◀)

Drücken Sie die Taste PROG/DIRECT, so daß die Anzeige PROG leuchtet. Programmieren Sie anschließend die gewünschten Musiktitel mit den Zifferntasten und der Taste +10 ein.

Um beispielsweise die Titelnummern 3, 12 und 7 einzugeben, drücken Sie [PROG/DIRECT], [3], [+10], [2] und [7]. Jedesmal, wenn eine Titelnummer einprogrammiert wird, leuchtet diese in der Anzeige TRACK NO. auf, und die Gesamtspielzeit aller einprogrammierten Musiktitel erscheint im Anzeigefeld TIME. Einige Sekunden nachdem das letzte Stück eingegeben wurde, leuchtet die gesamte Anzahl der einprogrammierten Stücke im Feld TRACK NO. auf. Ferner erscheint im Anzeigefeld TIME die Gesamtspieldauer aller Stücke.

**② Überprüfen der einprogrammierten Titel
(nur über Fernbedienung)**

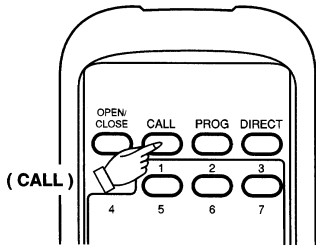

- Drücken Sie die Taste CALL. Daraufhin werden die einprogrammierten Musiktitel der Reihe nach bei jedem Tastendruck der Taste CALL im Feld TRACK NO. angezeigt.

③ Abspielen einprogrammierter Titel

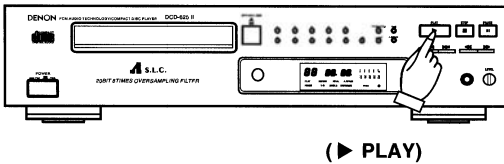

- Drücken Sie die Taste (▶ PLAY), um die Musiktitel in der einprogrammierten Reihenfolge abzuspielen.

④ Das Programm löschen

- Sie können das gesamte Programm löschen, indem Sie die Taste PROG/DIRECT noch einmal drücken. Ferner kann das Programm durch Drücken der Taste (▲ OPEN/CLOSE) gelöscht werden.
- Wird die Taste PROG/DIRECT während der Wiedergabe einprogrammierter Musiktitel betätigt, wird das Programm gelöscht, und die Wiedergabe fährt ab dem aktuellen Stück bis zum letzten Titel der CD fort.

HINWEISE

- Wenn Sie während einer Wiedergabe oder einer angehaltenen Wiedergabe mit dem Programmieren beginnen, wird der gegenwärtige Musiktitel als erster gespeichert. Anschließend können weitere Titel einprogrammiert werden. Die Gesamtspieldauer und die Anzahl der einprogrammierten Stücke wird jedoch nicht angezeigt.
- Während einer programmierten Wiedergabe ist das direkte Suchen nicht möglich. Werden in diesem Fall die Zifferntasten gedrückt, so wird die entsprechende Titelnummer dem Programm hinzugefügt.
- Sie können Musiktitel einprogrammieren, während die Plattenlade geöffnet ist. In diesem Fall können Sie zwar Titelnummern eingeben, die größer sind als die auf der CD tatsächlich vorhandene Anzahl an Titeln. Diese Titelnummern werden jedoch automatisch gelöscht, bevor die Wiedergabe beginnt.
- Die verbleibende Spielzeit eines Titel wird nur für die Titelnummern 1 bis 20 angezeigt.
- Das Gesamtspieldauer aller einprogrammierten Stücke sowie die verbleibende Spieldauer des Programms können nicht angezeigt werden, wenn Sie mehr als 20 Musiktitel einprogrammiert haben.

(5) Anhalten der Wiedergabe an einem beliebigen Punkt Pause

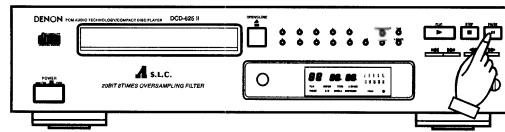

- Die Wiedergabe einer CD kann vorübergehend angehalten und später wieder fortgesetzt werden.
1. Drücken Sie während der Wiedergabe die Pausetaste (|| PAUSE).
 2. Um die Wiedergabe fortzusetzen, drücken Sie die Wiedergabetaste (▶ PLAY) oder ein weiteres Mal die Pausetaste (|| PAUSE).

(6) Schnelle Suche bei gleichzeitigem Abspielen Manueller Suchlauf

- Mit dieser Funktion gelangen Sie an eine bestimmte Stelle innerhalb eines Musiktitels (sowohl vorwärts als auch rückwärts).
- Lassen Sie die Taste für die manuelle Suche (◀◀ oder ▶▶) los, sobald Sie die gewünschte Stelle gefunden haben. Die Wiedergabe wird mit der gewohnte Geschwindigkeit fortgesetzt.

① Manuelle Suche vorwärts

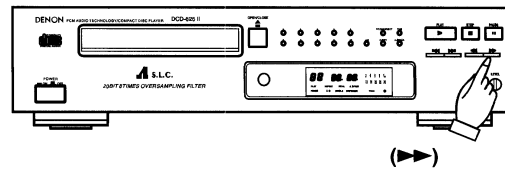

1. Drücken Sie während der Wiedergabe die Taste für die manuelle Suche vorwärts (▶▶) und halten Sie sie gedrückt, so wird die Wiedergabe beschleunigt.
- Damit Sie sich orientieren können, wo Sie sich gerade befinden, werden die Nummer des Musiktitels und die verstrichene Zeit dieses Titels angezeigt.
- Die manuelle Suche vorwärts geschieht etwa dreimal schneller als die gewöhnliche Wiedergabe, wenn diese im Pause-Zustand aktiviert wird. In diesem Fall wird kein Ton wiedergegeben.
- Wird die Taste für das manuelle Suchen vorwärts (▶▶) niedergehalten obwohl bereits das Ende der CD erreicht ist, erscheint das Zeichen (J J), und die Suche wird unterbrochen. Um zu einer anderen Position zu gelangen, drücken Sie die Taste zum manuellen Suchen rückwärts (◀◀), bis das Zeichen (J J) verschwindet.

② Manuelle Suche rückwärts

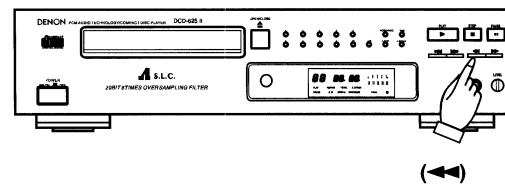

1. Drücken Sie während der Wiedergabe die Taste für die manuelle Suche rückwärts (◀◀) und halten Sie sie gedrückt, so wird die CD "zurückgespult".
- Damit Sie sich orientieren können, wo Sie sich gerade befinden, werden die Nummer des Musiktitels und die verstrichene Zeit dieses Titels angezeigt.
- Die manuelle Suche rückwärts geschieht etwa dreimal schneller als die gewöhnliche Wiedergabe, wenn diese im Pause-Zustand aktiviert wird. In diesem Fall wird kein Ton wiedergegeben.
- Wird die Taste für das manuelle Suchen rückwärts (◀◀) niedergehalten obwohl bereits der Anfang der CD erreicht ist, erscheint das Zeichen (L L), und die Suche wird unterbrochen. Um zu einer anderen Position zu gelangen, drücken Sie die Taste zum manuellen Suchen vorwärts (▶▶), bis das Zeichen (L L) verschwindet.

(7) Einfügen von Leerstellen zwischen Musiktiteln **Auto Space**

- Diese Funktion dient dazu, beim Abspielen Pausen von vier Sekunden Länge zwischen die Musiktitel einzufügen. Dies ist besonders hilfreich, wenn Sie den Inhalt einer CD auf Kassette überspielen möchten.

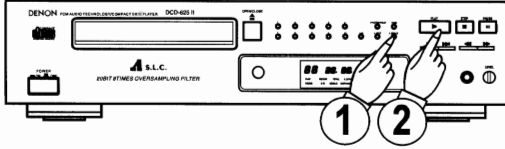

1. Drücken Sie die Taste A. SPACE. Daraufhin leuchtet die Funktionsanzeige **A.SPACE** auf.
2. Drücken Sie die Wiedergabetaste (▶ PLAY), um die Wiedergabe der CD zu starten. Sobald ein Musiktitel der CD endet, wird eine Leerstelle von 4 Sekunden eingefügt, bevor der nächste Titel angespielt wird.
3. Drücken Sie die Taste A. SPACE noch einmal, um diese Funktion wieder zu deaktivieren.

(8) Suchen und Anhalten am Anfang eines Titels **Pause**

① Mit dem direktem Suchverfahren

- In diesem Fall hält das Gerät am Anfang eines Titels an, der über die direkte Suche gewählt wurde.

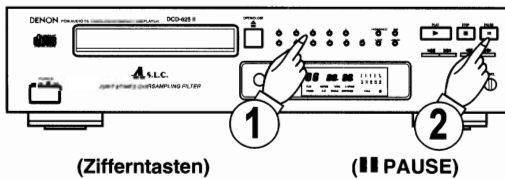

(Zifferntasten)

(|| PAUSE)

1. Drücken Sie die Zifferntaste des gewünschten Musiktitels.
 2. Drücken Sie die Pausetaste (|| PAUSE).
- Um die Wiedergabe zu starten, drücken Sie die Taste (▶ PLAY) oder (|| PAUSE).

② Mit dem programmierten Suchverfahren

- Drücken Sie die Pausetaste (|| PAUSE), nachdem Sie das programmierte Suchverfahren vollzogen haben. Das Gerät hält am Anfang des ersten einprogrammierten Musiktitels an.

(9) Synchronisierte Aufnahme **Synchronisierte Aufnahme**

Wenn Sie den SYNCHRO-Ausgang eines DENON-Kassettenrecorders an die SYNCHRO-Buchse des CD-Players anschließen, können Sie synchronisierte Aufnahmen durchführen.

- Wenn Sie diese Funktion verwenden möchten, müssen Sie sicherstellen, daß sowohl die SYNCHRO- als auch die Ausgangsbuchsen des CD-Players mit dem Kassettenrecorder verbunden sind (siehe Kabelanschlüsse auf Seite 17). Legen Sie anschließend die CD ein, die Sie aufnehmen möchten.
- Wenn sich der CD-Player im Stop- oder Pausenzustand befindet, kann die synchronisierte Aufnahme gestartet werden, indem Sie die synchronisierte Aufnahme auf dem Kassettenrecorder starten. Dadurch beginnt die Wiedergabe der CD. Dies wird als synchronisierte Wiedergabe bezeichnet.
- Während der synchronisierten Aufnahme einer CD blinkt die Aktivitätsanzeige für den Fernbedienungssensor.

HINWEISE

- Sie können auch eine synchronisierte Aufnahme bei der Wiedergabe eines Programms benutzen.
- Die Wiederholungsfunktion wird automatisch deaktiviert, wenn Sie eine synchronisierte Aufnahme starten.
- Alle Funktionen mit Ausnahme der Taste STOP, PLAY, TIME und A.SPACE sind während einer synchronisierten Aufnahme nicht verfügbar.
- Wenn Sie diese Funktion im AUTO-EDIT-Modus benutzen, sollten Sie eine Kassette mit einer längeren Spieldauer als die Gesamtspieldauer der CD verwenden.
- Wenn Sie eine herkömmliche Wiedergabe gestartet haben und anschließend die synchronisierte Aufnahme über den Kassettenrecorder aktivieren, wird der CD-Player sich nicht auf den Kassettenrecorder synchronisieren. Ferner wird der Kassettenrecorder in den Pausenzustand versetzt. Drücken Sie in diesem Fall die Stoptaste STOP des Kassettenrecorders, versetzen Sie den CD-Player in den Stop- oder Pausenmodus, und starten Sie anschließend noch einmal die synchronisierte Aufnahme vom Kassettenrecorder.
- Weitere Hinweise zu dieser Funktion entnehmen Sie bitte der Bedienungsanleitung zu Ihrem Kassettenrecorder.

TIMERGESTEUERTE WIEDERGABE _____

■ **Betrieb**

1. Schalten Sie alle Systemkomponenten ein.
2. Stellen Sie den Eingangswahlschalter des Verstärkers so ein, daß der CD-Player als Eingabegerät gewählt ist.
3. Vergewissern Sie sich, daß Sie eine CD in das Plattenfach des CD-Players eingelegt haben.
4. Überprüfen Sie die angezeigte Uhrzeit des Timers, und wählen Sie die gewünschte Einschaltzeit.
5. Schalten Sie den Timer EIN. Die Stromversorgung zu allen an den Timer angeschlossenen Komponenten wird hierdurch unterbrochen.
6. Wenn die Uhrzeit mit der gewählten Einschaltzeit übereinstimmt, schaltet der Timer alle Systemkomponenten ein, und die Wiedergabe der CD beginnt mit dem ersten Musiktitel.

■ **Anschluß**

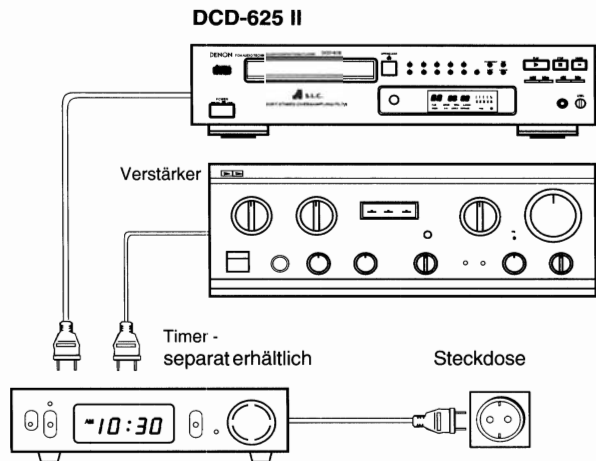

DIE COMPACT DISC (CD)

(1) Hinweise zum Handhaben von CDs

- Achten Sie darauf, daß sich auf der CD-Oberfläche keinerlei Fingerabdrücke, Öl oder Verschmutzungen befinden. Falls die Oberfläche der CD verschmutzt oder verstaubt ist, wischen Sie diese mit einem trockenen, weichen Tuch sauber. Wischen Sie kreisförmig vom Mittelpunkt der Scheibe nach außen.
- Benutzen Sie keine mit Flüssigkeit (Wasser, Benzin, Verdüner, Schallplattenspray, elektrostatische Mittel, Silikon usw.) getränkten Tücher zum Reinigen der CD.
- Handhaben Sie die CD immer mit Sorgfalt, so daß die Oberfläche nicht verkratzt wird. Dies gilt insbesondere beim Entnehmen und Zurücklegen in die Hülle.
- Biegen Sie die CD nicht.
- Setzen Sie die CD keinerlei Wärmeeinflüssen oder Hitze aus.
- Vergrößern Sie auf keinen Fall das Loch in der Mitte der CD.
- Schreiben Sie nicht auf die CD, und bekleben Sie diese auch nicht mit Etiketten.
- Wird die CD aus einer kalten in eine warme Umgebung gebracht, kondensiert Feuchtigkeit auf ihrer Oberfläche. Warten Sie, bis das Kondenswasser wieder verschwunden ist. Trocknen Sie die CD niemals mit einem Haartrockner oder Fön.

2. Hinweise zum Lagern von CDs

- Legen Sie die CD nach dem Abspielen grundsätzlich in ihre Hülle zurück.
- Wenn Sie eine CD nicht abspielen, belassen Sie diese in ihrer Hülle. Dadurch wird sie gegen Verschmutzung geschützt und ihre Lebensdauer verlängert.
- Lagern Sie Ihre CDs unter keinen Umständen wie folgt:
 - 1) An Orten, wo sie direkter Sonneneinstrahlung ausgesetzt sind.
 - 2) An Orten, wo besonders viel Staub, Schmutz oder hohe Luftfeuchtigkeit zu erwarten ist.
 - 3) An Orten, wo sie hohen Temperaturen ausgesetzt sind, wie beispielsweise über Heizkörpern.

WIEDERGABE MITTELS EINER FERNBEDIENUNG

Über die Fernbedienung RC-261 können Sie Ihren CD-Player bequem von Ihrem Sofa aus bedienen.

(1) Einlegen der Trockenzell-Batterien

1. Öffnen Sie die Abdeckung auf der Rückseite der Fernbedienung.

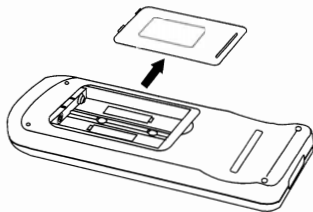

2. Legen Sie zwei Trockenzell-Batterien der Standardgröße AA, wie in der nachfolgenden Abbildung aufgezeigt, in das Batteriefach ein (beachten Sie die Polarität der Batterien).

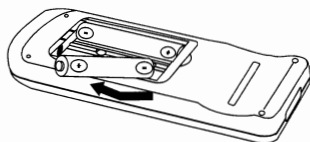

3. Setzen Sie die Abdeckung wieder ein.

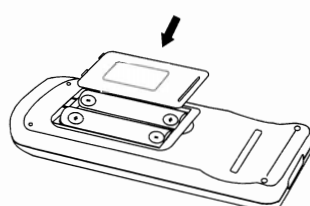

Hinweise zum Gebrauch der Batterien

- Die Fernbedienung benötigt Trockenzell-Batterien der Größe „AA“ (R6P).
- Die Batterien müssen etwa einmal pro Jahr ausgetauscht werden. Ihre tatsächliche Lebensdauer ist jedoch von der Häufigkeit der Benutzung der Fernbedienung abhängig.
- Sollte innerhalb eines kürzeren Zeitraumes als ein Jahr der CD-Player die Befehle der Fernbedienung auch nicht mehr aus kürzerer Entfernung erkennen, müssen die Batterien ausgetauscht werden.
- Legen Sie die Batterien gemäß der Abbildung in das Batteriefach ein, und vergewissern Sie sich, daß Sie diese nicht verpolt haben.
- Batterien können leicht beschädigt werden und auslaufen. Deshalb:
 - verwenden Sie keine alten und neue Batterien zusammen.
 - verwenden Sie keine verschiedenartigen Batterien.
 - Schließen Sie die gegenüberliegenden Pole einer Batterie niemals kurz, setzen Sie sie keiner übermäßigen Hitze aus, öffnen Sie sie nicht, und werfen Sie sie niemals ins offene Feuer.
- Wenn Sie die Fernbedienung über einen längeren Zeitraum hinweg nicht benutzen, entnehmen Sie die Batterien.
- Falls die Batterien ausgelaufen sind, entfernen Sie die ausgelaufene Flüssigkeit aus dem Batteriefach, indem Sie es trockenreiben, und legen Sie neue Batterien ein.

(2) Hinweise zum Gebrauch

- Sie verwenden die Fernbedienung, indem Sie diese auf den Fernbedienungssensor des CD-Players gemäß der untenstehenden Abbildung ausrichten. Wenn das Gerät ein Signal der Fernbedienung empfängt, leuchtet die entsprechende Anzeige auf der Vorderseite auf.
- Die Fernbedienung kann bis zu einer Entfernung von 8 Metern in einer geraden Linie vom CD-Player benutzt werden. Die Reichweite verringert sich, wenn sich Hindernisse im Ausbreitungspfad des Infrarotlichts befinden oder die Fernbedienung unter einem gewissen Winkel vor dem CD-Player benutzt wird.
- Die Tasten auf der Fernbedienung haben die selbe Funktion wie die Bedienelemente auf dem CD-Player selbst. Die folgenden Funktionen können jedoch nicht über die Fernbedienung gesteuert werden: Power ON/OFF, Phone Level, TIME und A.EDIT.

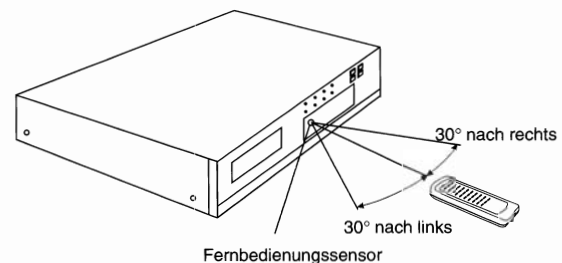

Hinweise zum Gebrauch

- Drücken Sie die Knöpfe am Empfänger und auf der Fernbedienung niemals gleichzeitig. Andernfalls arbeitet das Gerät nicht fehlerfrei.
- Die Steuerung des Empfängers über die Fernbedienung kann durch starke Lichtquellen beeinflusst werden, wenn der Fernbedienungssensor des Empfängers diesen direkt ausgesetzt ist oder wenn sich Hindernisse im Ausbreitungspfad zwischen der Fernbedienung und dem Empfänger befinden.
- **Direkte Anwahl von Musiktiteln**
Über die Zifferntasten (1 bis 10) und die Taste +10 können Sie die gewünschten Musiktitel direkt anwählen.
- **Auswahl von Musiktiteln zum Programmieren**
Drücken Sie die Taste PROG und anschließend die Zifferntaste des Musiktitels, der abgespeichert werden soll.
Beispiel: PROG → 3 → +10 & 1 → 5 ...
(Dadurch werden die Titel 3, 11 und 5 gespeichert)
Gespeicherte Musiktitel können durch Drücken der Taste DIRECT gelöscht werden.
- **Die richtige Benutzung der Zifferntasten**
Die direkte Auswahl einzelner Musiktitel geschieht einfach durch Drücken der entsprechenden Zifferntaste. Für alle Titel ab der Ordnungszahl 11 müssen Sie zuerst die Taste +10 gefolgt von einer einfachen Zifferntaste drücken. Um beispielsweise die Titelnummer 22 auszuwählen, drücken Sie zweimal die Taste +10 und anschließend die Taste 2.

FERNBEDIENUNG RC-261

Aktivieren des Programmiermodus

- Um einprogrammierte Musiktitel direkt anzuhören, drücken Sie die Taste PROG und anschließend die Zifferntaste des gewünschten Titels (1 bis 10 und +10).
- Üblicherweise arbeitet die Fernbedienung im Betriebsmodus für die direkte Suche (DIRECT).

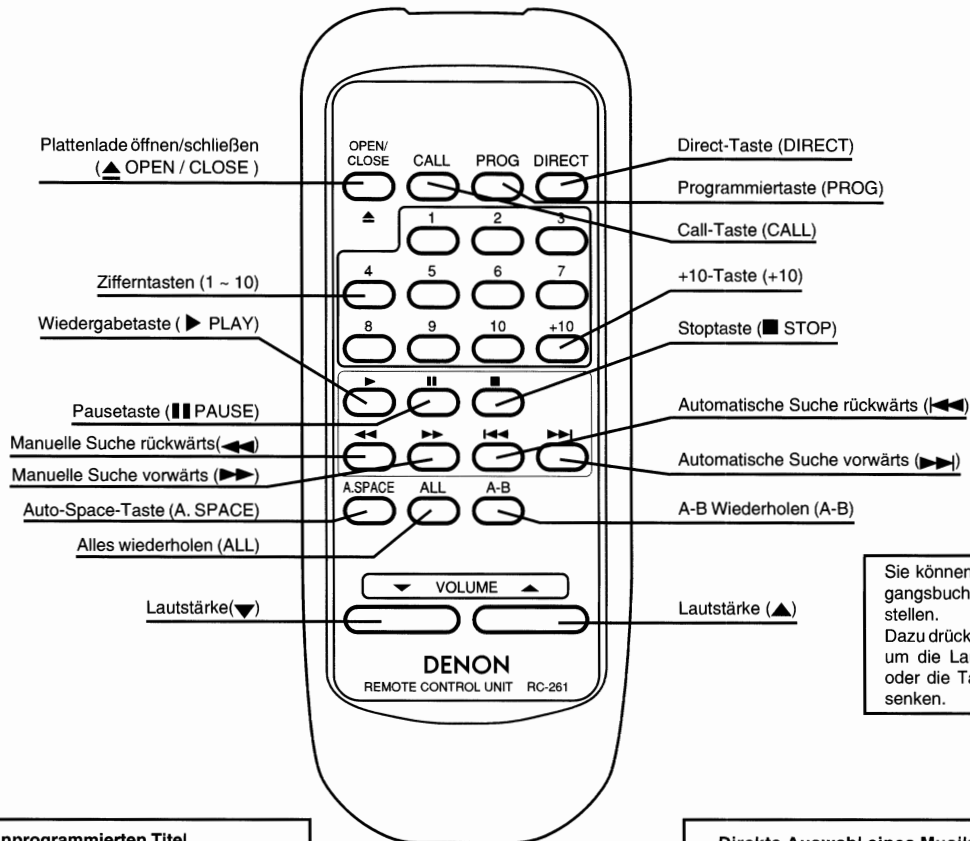

Sie können den Pegel der Ausgangsbuchse nach Bedarf einstellen. Dazu drücken Sie die Taste (▲), um die Lautstärke zu erhöhen oder die Taste (▼), um ihn zu senken.

Überprüfen der einprogrammierten Titel

Drücken Sie die Taste CALL der Fernbedienung, um sich die einprogrammierten Musiktitel anzeigen zu lassen. Die Titel erscheinen in der Reihenfolge, in der sie eingegeben wurden. Mit jedem Tastendruck der Taste CALL erscheint der nächste einprogrammierte Musiktitel im Anzeigefeld.

Direkte Auswahl eines Musiktitels

Verwenden Sie die Zifferntasten (1 ~ 10 und +10) während des Programmierens und um einen gewünschten Musiktitel direkt anzuhören. Drücken Sie die Tasten für die direkte Suche (◀◀ und ▶▶), um vom aktuellen zum nächsten oder vorigen Titel zu springen.

• **Alles wiederholen (ALL)**

Drücken Sie diese Taste, um die Wiedergabe aller Musiktitel kontinuierlich zu wiederholen. Wenn Sie diese Taste gedrückt haben, leuchtet die Anzeige **REPEAT** auf, und alle auf der CD oder in einem Programm befindlichen Musiktitel werden nach ihrem Durchlaufen von vorne wiederholt. Drücken Sie diese Taste ein weiteres Mal, um die Wiederholfunktion zu deaktivieren.

• **Lautstärke**

Wenn die Lautstärke-Taste gedrückt wird, erscheint "-" auf dem Zeit-Minutenteil (TIME M) des Anzeigefensters, und der Pegel wird in dem Sekundenteil (S) angezeigt. Die Lautstärke läßt sich zwischen einem Maximum von "- 00" und einem Minimum von "-12" in 12 Stufen umstellen, wobei jeder Schritt etwa 1.5 dB ausmacht. Beim Ausschalten des Stromes wird der variierte Pegel gelöscht und auf 0 dB eingestellt.

• **A-B wiederholen (A-B)**

Wiederholen der Wiedergabe eines bestimmten Bereichs

1. Starten Sie die Wiedergabe, und drücken Sie die Taste A-B, wenn Sie den Anfangspunkt des gewünschten Bereichs erreicht haben. Daraufhin beginnt die Anzeige **A-B** zu blinken.
 2. Lassen Sie die Wiedergabe fortsetzen, oder verwenden Sie die Taste für die automatische oder manuelle Suche vorwärts (▶▶) oder (▶▶), bis der Endpunkt des gewünschten Intervalls erreicht ist. Drücken Sie an dieser Stelle wiederum die Taste A-B. Daraufhin leuchtet die Funktionsanzeige **A-B** stetig auf.
- Anschließend beginnt die Wiedergabe am Startpunkt des gewählten Intervalls.
 - Der gewählte Bereich wird solange wiederholt, bis die Taste A-B erneut gedrückt wird. Dadurch wird die A-B-Wiederholfunktion ausgeschaltet, und die Anzeige **A-B** erlischt.
 - Die A-B-Wiederholfunktion kann nicht während der Wiedergabe eines Programms ausgeführt werden.

HINWEISE ZUR INSTALLATION

Die internen Schaltkreise des CD-Players werden durch einen Mikrocomputer gesteuert. Falls das Gerät in der Nähe eines eingeschalteten Fernsehers oder Rundfunkempfängers aufgestellt wurde, können (wenn auch selten) Störungen im ausgesendeten Ton des Empfängers oder auf dem Bildschirm des Fernsehers entstehen. Um dies zu vermeiden, gehen Sie folgendermaßen vor:

- Stellen Sie den CD-Player so weit entfernt wie möglich von den anderen Geräten auf.
- Entfernen Sie Netz- und Signalkabel des CD-Players von den Antennenzuleitungen des Empfängers oder des Fernsehers.
- Die Empfindlichkeit gegenüber Störungen ist bei der Verwendung von Zimmerantennen und 300-Ohm-Speiseleitungen besonders hoch. Benutzen Sie daher möglichst eine Außenantenne, die über ein 75-Ohm-Koaxialkabel gespeist wird.

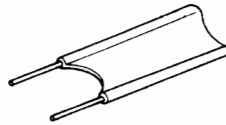

300-Ohm-Speiseleitung

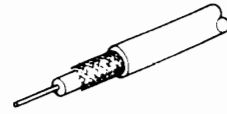

75-Ohm-Koaxialkabel

PROBLEMANALYSE

Falls der CD-Player nicht richtig funktioniert, überprüfen Sie die folgenden Punkte:

Die Plattenlade läßt sich nicht öffnen oder schließen.

- Ist das Gerät eingeschaltet?

Nach dem Einlegen einer CD wird 00 00_M 00_S angezeigt.

- Ist die CD richtig eingelegt? Siehe Seite 17

Nach Betätigen der Taste (▶ PLAY) beginnt die Wiedergabe nicht.

- Ist die CD verschmutzt oder verkratzt? Siehe Seite 21

Es ist nichts zu hören, oder der Ton ist verzerrt.

- Ist das Signalkabel zum Verstärker richtig angeschlossen? Siehe Seite 16
- Sind die Regler und Eingangswahlschalter am Verstärker richtig eingestellt?

Ein bestimmter Teil der CD kann nicht abgespielt werden.

- Ist die CD verschmutzt oder verkratzt? Siehe Seite 21

Die programmierte Wiedergabe funktioniert nicht.

- Haben Sie das Gerät richtig programmiert? Siehe Seiten 18, 19 und 22

Das Gerät reagiert falsch, wenn die Fernbedienung betätigt wird.

- Betreiben Sie die Fernbedienung aus zu großer Entfernung? Siehe Seite 21
- Gibt es Hindernisse zwischen der Fernbedienung und dem CD-Player?
- Ist der Fernbedienungssensor des CD-Players starkem Licht einfall ausgesetzt?
- Sind die Batterien der Fernbedienung verbraucht?

TECHNISCHE DATEN

AUDIO

Anzahl Kanäle:	2 Kanäle
Frequenzgang:	2 ~ 20.000 Hz
Dynamikbereich:	98 dB
Signal/Rauschverhältnis:	107 dB
Klirrfaktor:	0,003% (1 kHz)
Trennschärfe:	100 dB (1 kHz)
Gleichlaufschwankungen:	unterhalb meßbarer Grenzen (±0,001% bewertete Spitze)
Ausgangsspannung:	0,2 ~ 2,0 V
CD-PLATTEN	Compact-Disc-Format

ALLGEMEINE EIGENSCHAFTEN

Stromversorgung:	230 V Wechselspannung, 50 Hz
Leistungsaufnahme:	10 W
Abmessungen:	434 (B) x 105 (H) x 283 (T) mm
Gewicht:	3,7 kg

FUNKTIONEN UND ANZEIGE

Funktionen:	Automatische Suche, programmierte Wiedergabe, Wiederholfunktion, manuelle Suche, Leerstellenfunktion, Zeitmodus, Auto Edit.
Anzeige:	Titelnummer, Zeit, Titelkalender, Verstärkung, Betriebsmodi.
Sonstiges:	Kopfhörerbuchse
FERNBEDIENUNG	RC-261
Fernbedienungssystem:	Infrarot-Impulssystem
Stromversorgung:	3 V _± ; zwei R6P-Trockenzell-Batterien (Standardgröße AA)
Abmessungen:	54,5 (B) x 140 (H) x 24,8 (T) mm
Gewicht:	85 g (mit Batterien)

*Technische Änderungen ohne vorherige Ankündigung vorbehalten.